

FT6800 系列

超大功率电子负载



特点

- 单机功率：2.6kW~52kW，通过主/从级联方式可扩展至300kW；
- 0.05%精确度，0.1mA/0.1mV分辨率，20kHz动态频率控制；
- 快速调用、OCP/OVP测试、自动测试功能，操作方便灵活；
- 外部模拟编程功能，可实现复杂带载波形模拟；
- 动力电池和超级电容测试功能的一键测试；
- 针对燃料电池测试的专用版本（选）；
- 全面的保护功能：过电压、过电流、过温度、限电流、限功率、输入反接等；
- TFT彩色液晶显示屏，中英文菜单界面；
- 提供多种远程通讯接口：RS232、LAN、USB、GPIB（选）；
- 提供SCPI与ModBus-RTU两种协议；
- 中文简体、繁体、英文三种的操作界面和软件界面。

序列功能

FT6800系列电子负载提供序列测试功能。用户可以自行编辑一个负载的测试序列，以模拟负载输入端的各种变化。序列测试CC、CV、CP及CR四种模式。电子负载最多可以存储20个序列文件，每个文件最多可执行50步，单步最长时间可设置为0.1ms~90000s，适合各种时间带载测试。同时，用户还可以设置序列的循环次数与切换方式。

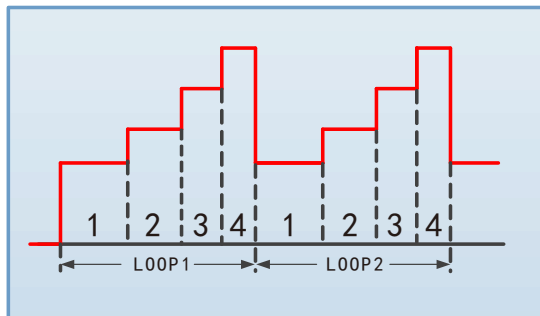

简述

FT6800系列大功率可编程直流电子负载，基于高可靠性、高稳定性进行设计的多功能，大容量电子负载产品。其环控制单元带宽高，具有超强的防振荡能力，能最大程度的适应各类电源；而功率模块快速熔断保护设计，最大程度保证整机的持续工作能力。

FT6800系列产品线丰富，电压有40V、120V、500V、800V、1000V、1200V多个等级，单机功率范围从2.6kW至52kW，单台电流最大达2400A。更宽的工作范围，极快的动态频率，能有效满足绝大多数的测试需求。

FT6800系列界面采用彩色LCD显示，具有良好的分辨率。配合全数字键盘，操作及其简便。对外装备有LAN、RS232、USB、GPIB（选）等多种通讯接口以及模拟量接口，既支持SCPI也支持ModBus通讯协议，为系统集成应用提供了极大便利。

应用领域

- 动力电池、铅酸电池、燃料电池的放电测试；
- BMS与电池保护装置测试；
- 直流充电桩、充电模块、车载充电机、A/D电源转换器及其它电力电子功率器件的测试；
- 大功率开关电源、UPS电源、通信电源、服务器电源的测试；
- 太阳能电池阵列、工业电机的虚拟负载测试。

多种工作模式

FT6800系列具有恒电流、恒电压、恒电阻、恒功率四种基本工作模式，能满足广泛的测试需求。同时又具备CV+CC、CR+CC复合操作模式功能。用户可以根据自己的测试需求，设置电流限制值，避免在测试过程中出现过流损坏测试产品的情况出现。其中CV+CC模式可以应用于模拟电池充电特性，测试充电桩以及车载充电机等类似产品。CR+CC模式可模拟电源电压电流限制及精度测试。

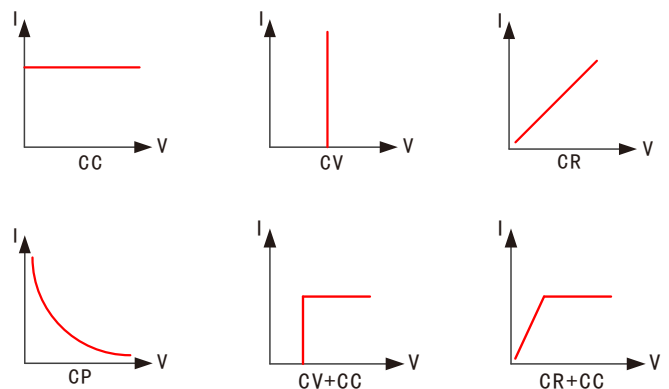

级联

FT6800系列负载支持主从级联功能，实现多台同型号负载的并联使用，功率最大可扩展至600kW。级联时，用户只需要对主机进行控制，每个从机自动复制主机的带载参数，实现自主均流。级联后的系统可实现单机的全部功能，包括CV模式下的带载。

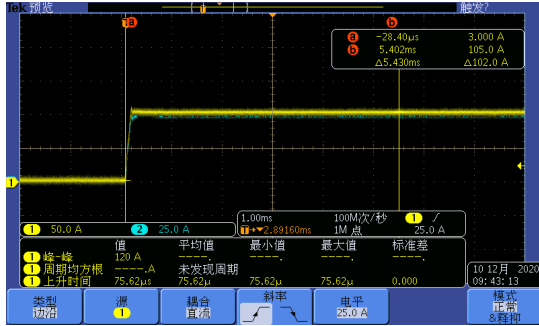

两台主从级联带载时，电流波形完全重合

OCP测试

FT6800系列负载本身提供了OCP测试，自动寻找过流保护点并记录IMAX, PMAX使用动态的脉冲模式测试保护点的保护时间。配合软件进行OCP/OVP/OPP测试，获取V/I曲线。并且可以测试保护点的稳定性。

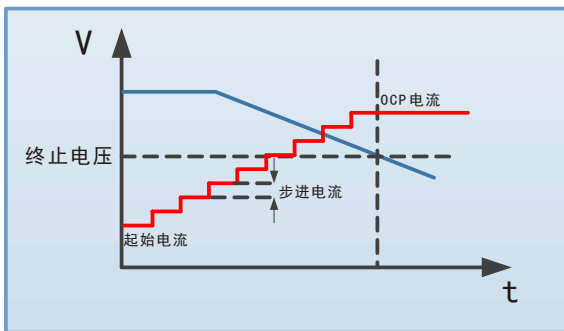

电池测试

电池内阻和容量是评价电池参数的重要指标。为了方便测试，FT6800系列负载提供了电池测试功能，包括电池内阻测试与电池容量测试。

电池内阻测试

FT6800系列负载通过直流放电法（DCR）来进行电池内阻测试。

电池容量测试

此功能采用恒电流方式放电。放电过程中，将记录放电电量、放电容量与放电时间。

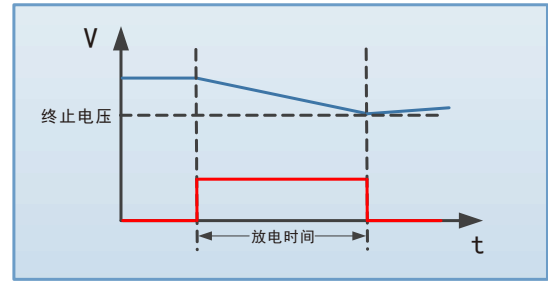

超级电容测试

超级电容内阻和容量是评价电容参数的重要指标，为了方便超级电容测试，FT6800系列负载提供了超级电容测试功能。本功能可同时测试超级电容的内阻和容量，设定超级电容的放电电流、放电终止点、容量计算起止点即可测试。

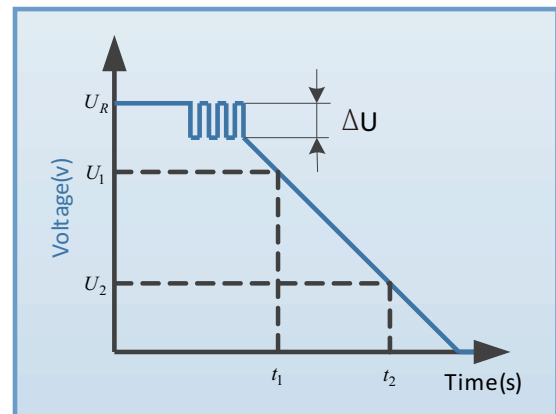

外部模拟编程

FT6800系列具备外部模拟编程功能。其他设备可通过一个外部电压信号（直流或交流）对负载进行连续控制。0~10V的外部电压信号，对应0~100%满量程带载电流。此功能还可以用于各种复杂带载波形测试。



1kHz正弦波

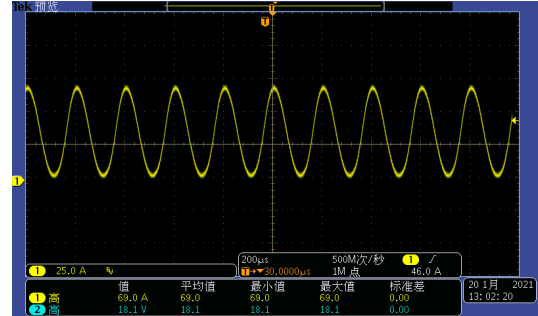

5kHz正弦波

多接口与多协议

FT6800系列配备多种通讯接口，同时支持SCPI与Modbus两种通讯协议。用户可以根据需求在菜单中进行配置，这样使得系统集成更加灵活。

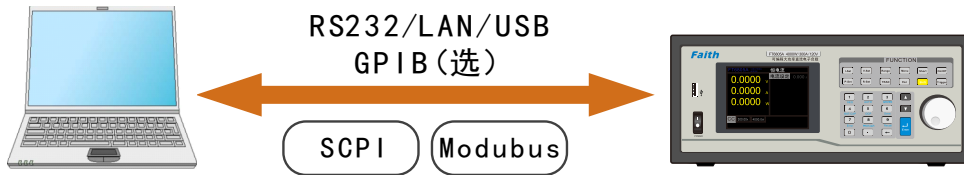

电脑图形化操作软件

FT6800系统提供了一款具有虚拟仪器功能的功能性软件，可以导出测试数据、生成图像、打印报告，软件以图像和数据实时显示的方式，更直观和便于对比。

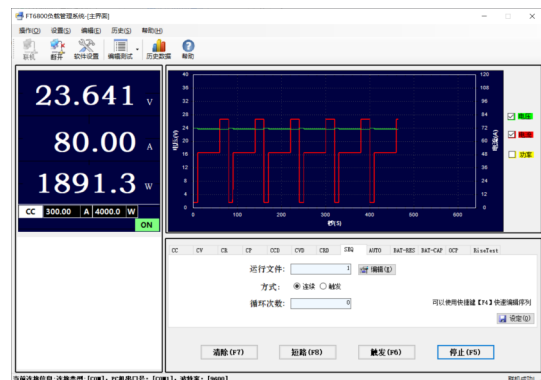
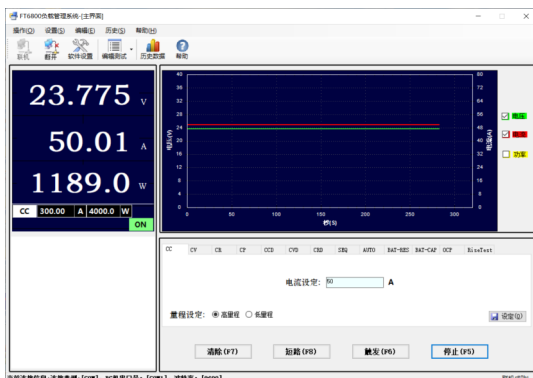

订购信息

型号	规格	型号	规格	型号	规格
FT6803A	2.6kW/300A/120V	FT68020A	20kW/900A/120V	FT68036A	36kW/1kA/120V
FT6804A	2.6kW/100A/500V	FT68020B	20kW/500A/500V	FT68036B	36kW/800A/500V
FT6805A	4kW/300A/120V	FT68020C	20kW/400A/800V	FT68036C	36kW/640A/800V
FT6806A	4kW/100A/500V	FT68020D	20kW/400A/1kV	FT68036D	36kW/640A/1kV
FT6807A	5.2kW/600A/120V	FT68020E	20kW/300A/1.2kV	FT68036E	36kW/480A/1.2kV
FT6808A	5.2kW/200A/500V	FT68024A	24kW/900A/120V	FT68042A	42kW/1.2kA/120V
FT6809A	5.2kW/60A/800V	FT68024B	24kW/600A/500V	FT68042B	42kW/800A/500V
FT6810A	8kW/600A/120V	FT68024C	24kW/480A/800V	FT68042C	42kW/640A/800V
FT6811A	8kW/200A/500V	FT68024D	24kW/480A/1kV	FT68042D	42kW/640A/1kV
FT6812A	8kW/160A/800V	FT68024E	24kW/360A/1.2kV	FT68042E	42kW/480A/1.2kV
FT6813A	8kW/160A/1000V	FT68028A	28kW/1kA/120V	FT68048A	48kW/1.2kA/120V
FT6814A	12kW/600A/120V	FT68028B	28kW/700A/500V	FT68048B	48kW/900A/500V
FT6815A	12kW/300A/500V	FT68028C	28kW/560A/800V	FT68048C	48kW/720A/800V
FT6817A	12kW/240A/800V	FT68028D	28kW/560A/1kV	FT68048D	48kW/720A/1kV
FT6818A	12kW/240A/1kV	FT68028E	28kW/420A/1.2kV	FT68048E	48kW/540A/1.2kV
FT6819A	12kW/180A/1.2kV	FT68032A	32kW/1kA/120V	FT68052A	52kW/1.2kA/120V
FT68016A	16kW/900A/120V	FT68032B	32kW/800A/500V	FT68052B	52kW/1kA/500V
FT68016B	16kW/400A/500V	FT68032C	32kW/640A/800V	FT68052C	52kW/720A/800V
FT68016C	16kW/320A/800V	FT68032D	32kW/640A/1kV	FT68052D	52kW/720A/1kV
FT68016D	16kW/320A/1kV	FT68032E	32kW/480A/1.2kV	FT68052E	52kW/540A/1.2kV
FT68016E	16kW/240A/1.2kV				

选购信息

选购件1

名称	型号或规格	说明
GP1B接口	FT68001B	
电脑图形化操作软件	FT68001A	FT6800上位机操作软件
交流负载整流器选件	MD220-50	80~260Vac/50A, 单相输入
交流负载整流器选件	MD220-100	80~260Vac/100A, 单相输入
交流负载整流器选件	MD380-100	190~450Vac/100A, 三相输入
交流负载整流器选件	MD220-200	190~450Vac/200A, 三相输入

选购件2 大电流测试电缆选配表

线材规格	DC2-2P15M	DC16-2P20M	DC25-2P25M	DC50-2P20M	DC50-2P40M	DC120-2P20M	DC150-2P20M
最大使用电压	750V						
最大使用电流	10A	60A	100A	200A	200A	300A	400A
端子	M8/鳄鱼夹	M8/M8	M8/M8	M8/M8	M8/M8	M8/M8	M10/M10
截面积	4.0mm ²	16mm ²	25mm ²	50mm ²	50mm ²	120mm ²	150mm ²
长度	约1.5m	约2m	约2m	约2m	约4m	约2m	约2m
外形							

深圳市宇捷弘业科技有限公司

SHENZHEN YUJIEHONGYE SCIENCE TECHNOLOGY CO., LTD.



关注宇捷公众号



技术及商务服务



登录宇捷弘业官网

电话: 400-186-5117 | 0755-2222 5117 | 137 5117 6688

QQ: 3003 533 299

微信: yj22225117

邮箱: info@itest.net

网址: www.itest.net

地址: 深圳市龙华区民治优城商务大厦北区A座921

规格参数 FT6800系列型号众多，只列出部分型号参照

型号	FT6803A		FT6804A		FT6805A		FT6806A	
电压	120V		500V		120V		500V	
电流	300A		100A		300A		100A	
功率	2600W		2600W		4000W		4000W	
满电流最小操作电压	2V/300A		4.5V/100A		2V/300A		4.5V/100A	
恒电流模式								
量程	0-30A	0-300A	0-10A	0-100A	0-30A	0-300A	0-10A	0-100A
分辨率	0.5mA	5mA	0.2mA	2mA	0.6mA	6mA	0.2mA	2mA
精度	0.1%+0.15%F.S.		0.05%+0.1%F.S.		0.1%+0.15%F.S.		0.05%+0.1%F.S.	
恒电压模式								
量程	0-12V	0-120V	0-50V	0-500V	0-12V	0-120V	0-50V	0-500V
分辨率	0.2mV	2mV	1mV	10mV	0.2mV	2mV	1mV	10mV
精度	0.05%+0.05%.S.							
恒功率模式								
量程	0-2600W		0-2600W		0-4000W		0-4000W	
分辨率	50mW		50mW		70mW		70mW	
精度	0.5%+1%F.S.		0.5%+1%F.S.		0.2%+0.3%F.S.		0.2%+0.3%F.S.	
恒电阻模式								
量程	0.004~40Ω	0.08~640Ω	0.05~500Ω	1~8000Ω	0.004~40Ω	0.08~640Ω	0.05~500Ω	1~8000Ω
精度	0.01%+0.075S	0.01%+0.005S	0.01%+0.0062S	0.01%+0.0004S	0.01%+0.083S	0.01%+0.0052S	0.01%+0.025S	0.01%+420uS
分辨率	16bits							
斜率								
电流斜率量程	5-300A/ms	300-15000A/ms	1-100A/ms	100-5000A/ms	5-300A/ms	300-15000A/ms	1-100A/ms	100-5000A/ms
电压斜率量程	1.0-50V/ms	50-500V/ms	4.0-200V/ms	200-2000V/ms	1.0-50V/ms	50-500V/ms	4.0-200V/ms	200-2000V/ms
功率斜率量程	5-300A/ms	300-15000A/ms	1-100A/ms	100-5000A/ms	5-300A/ms	300-15000A/ms	1-100A/ms	100-5000A/ms
电阻斜率量程	5-300A/ms	300-15000A/ms	1-100A/ms	100-5000A/ms	5-300A/ms	300-15000A/ms	1-100A/ms	100-5000A/ms
精度	(1±35%)*设定值							
电压测量								
量程	0-12V	0-120V	0-50V	0-500V	0-12V	0-120V	0-50V	0-500V
精度	0.025%+0.025%F.S.							
电流测量								
量程	0-30A	0-300A	0-10A	0-100A	0-30A	0-300A	0-10A	0-100A
精度	0.1%+0.15%F.S.		0.05%+0.1%F.S.		0.1%+0.15%F.S.		0.05%+0.1%F.S.	
功率测量								
量程	0-2600W		0-2600W		0-4000W		0-4000W	
精度	0.2%+0.3%F.S.							
瞬态测量								
T1&T2	0.025-60ms	1-60000ms	0.025-60ms	1-60000ms	0.025-60ms	1-60000ms	0.025-60ms	1-60000ms
分辨率	1us	1ms	1us	1ms	1us	1ms	1us	1ms
精度	1us+100ppm	1ms+100ppm	1us+100ppm	1ms+100ppm	1us+100ppm	1ms+100ppm	1us+100ppm	1ms+100ppm
尺寸	440(W)×200(H)×630(D)							
温度规格	保护温度85℃，操作温度0~40℃，满功率操作温度0~25℃							



规格参数 FT6800系列型号众多, 只列出部分型号参照

型号	FT6807A		FT6808A		FT6810A		FT6811A	
电压	120V		500V		120V		500V	
电流	600A		200A		600A		200A	
功率	5200W		5200W		8000W		8000W	
满电流最小操作电压	2.5V/600A		4.5V/200A		2.5V/600A		4.5V/200A	
恒电流模式								
量程	0~60A	0~600A	0~20A	0~200A	0~60A	0~600A	0~20A	0~200A
分辨率	1mA	10mA	0.4mA	4mA	1mA	10mA	0.4mA	4mA
精度	0.1%+0.15%F.S.		0.1%+0.1%F.S.		0.1%+0.15%F.S.		0.1%+0.1%F.S.	
恒电压模式								
量程	0~12V	0~120V	0~50V	0~500V	0~12V	0~120V	0~50V	0~500V
分辨率	0.2mV	2mV	1mV	10mV	0.2mV	2mV	1mV	10mV
精度	0.05%+0.05%F.S.							
恒功率模式								
量程	0~5200W		0~5200W		0~8000W		0~8000W	
分辨率	90mW		90mW		140mW		140mW	
精度	0.2%+0.3%F.S.							
恒电阻模式								
量程	0.002~20Ω	0.04~320Ω	0.025~250Ω	0.5~4000Ω	0.002~20Ω	0.04~320Ω	0.025~250Ω	0.5~4000Ω
精度	0.01%+0.15S	0.01%+0.01S	0.01%+0.12S	0.01%+830uS	0.01%+0.15S	0.01%+0.01S	0.01%+0.012S	0.01%+830uS
分辨率	16bits							
斜率								
电流斜率量程	10~600A/ms	600~30000A/ms	3.2~160A/ms	160~8000A/ms	10~600A/ms	600~30000A/ms	4~200A/ms	200~10000A/ms
电压斜率量程	1.0~50V/ms	50~500V/ms	4.0~200V/ms	200~2000V/ms	1~50V/ms	50~500V/ms	4~200V/ms	200~2000V/ms
功率斜率量程	10~600A/ms	600~30000A/ms	3.2~160A/ms	160~8000A/ms	10~600A/ms	600~30000A/ms	4~200A/ms	200~10000A/ms
电阻斜率量程	10~600A/ms	600~30000A/ms	3.2~160A/ms	160~8000A/ms	10~600A/ms	600~30000A/ms	4~200A/ms	200~10000A/ms
精度	(1±35%)*设定值							
电压测量								
量程	0~12V	0~120V	0~50V	0~500V	0~12V	0~120V	0~50V	0~500V
精度	0.025%+0.025%F.S.							
电流测量								
量程	0~60A	0~600A	0~20A	0~200A	0~60A	0~600A	0~20A	0~300A
精度	0.1%+0.15%F.S.		0.1%+0.1%F.S.		0.1%+0.15%F.S.		0.1%+0.1%F.S.	
功率测量								
量程	0~5200W		0~5200W		0~8000W		0~8000W	
精度	0.2%+0.3%F.S.							
瞬态测量								
T1&T2	0.025~60ms	1~60000ms	0.025~60ms	1~60000ms	0.025~60ms	1~60000ms	0.025~60ms	1~60000ms
分辨率	1us	1ms	1us	1ms	1us	1ms	1us	1ms
精度	1us+100ppm	1ms+100ppm	1us+100ppm	1ms+100ppm	1us+100ppm	1ms+100ppm	1us+100ppm	1ms+100ppm
尺寸	440(W)×420(H)×630(D)							
温度规格	保护温度85°C, 操作温度0~40°C, 满功率操作温度0~25°C							

*所有规格如有变更, 恕不另行通知。

1. 在25±5°C的环境温度范围内满足额定的规格。
2. 若工作电压超过额定电压1.05倍, 将可能对器件造成永久性损坏。

深圳市宇捷弘业科技有限公司
SHENZHEN YUJIEHONGYE SCIENCE TECHNOLOGY CO., LTD



关注宇捷公众号



技术及商务服务



登录宇捷弘业官网

电话: 400-186-5117 | 0755-2222 5117 | 137 5117 6688

QQ: 3003 533 299

微信: yj22225117

邮箱: info@itest.net

网址: www.itest.net

地址: 深圳市龙华区民治优城商务大厦北区A座921

尺寸图

2. 6kW~4kW机型尺寸图

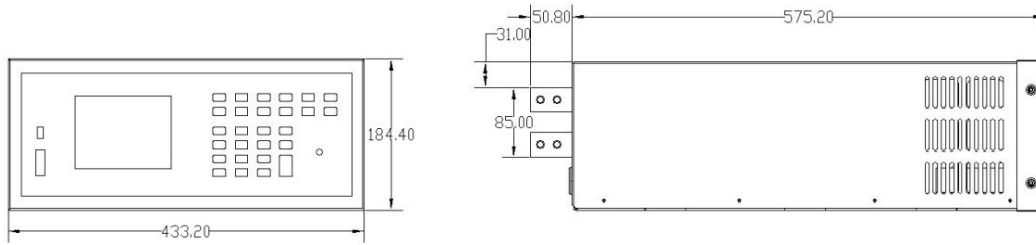

5. 2kW~8kW机型尺寸图

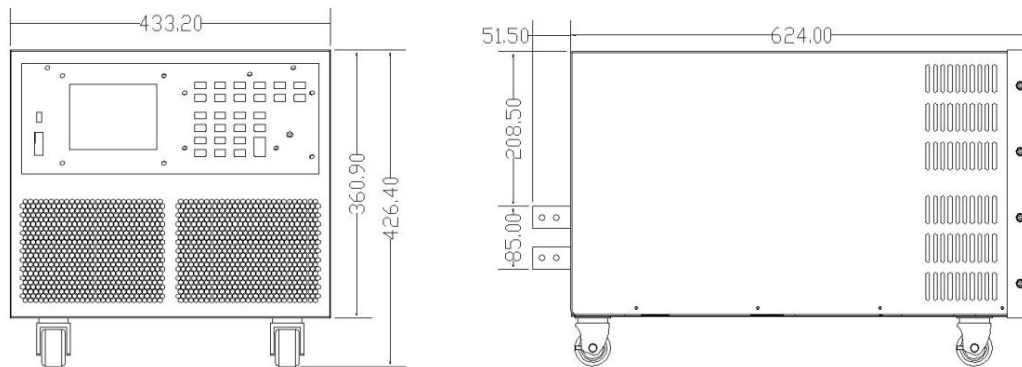

12kW机型尺寸图

